

ELEKTRICKÁ PŘIPOJENÍ A PROGRAMOVÁNÍ

⚠ Varování! Před prováděním prací na řídicí jednotce odpojte síťové napájení a vyjměte baterie, jestliže jsou instalovány.
Funkce na vstupních a výstupních kontaktech, nastavení času a uživatelská nastavení lze nastavovat a zobrazovat na displeji řídicí desky.
Všechna připojení vodičů jsou chráněna rychlými pojistkami.

TABULKA POJISTEK	ZBX7N
VEDENÍ – Vedení	5 A-F (230 V) 8 A-F (120 V)
C.BOARD – Karta	630 mA-F
PŘÍSLUŠENSTVÍ – Příslušenství	1 A-F

POPIS SOUČÁSTÍ

1. Svorky napájení
2. Svorky pro motory pohonu
3. Svorky transformátoru
4. Pojistka příslušenství
5. Svorky pro řídicí a bezpečnostní zařízení
6. Pojistka řídicí desky
7. Svorky pro modul RGP1
8. Svorky kodéru
9. Svorka voliče bloku ovladačů
10. Svorky pro koncový spínač mikrosvínače
11. Svorka antény
12. Konektor karty AF
13. Svorky pro volič transpondéru
14. Svorky pro spárované připojení CRP
15. Konektor pro karty R700/R800/900
16. Konektor pro karty RIOCN8WS
17. Konektor desky RSE
18. Programovací tlačítka
19. Konektor desky paměťového kódu
20. Kód na displeji
21. Výstražná LED zapnutého napájení
22. Pojistka vedení

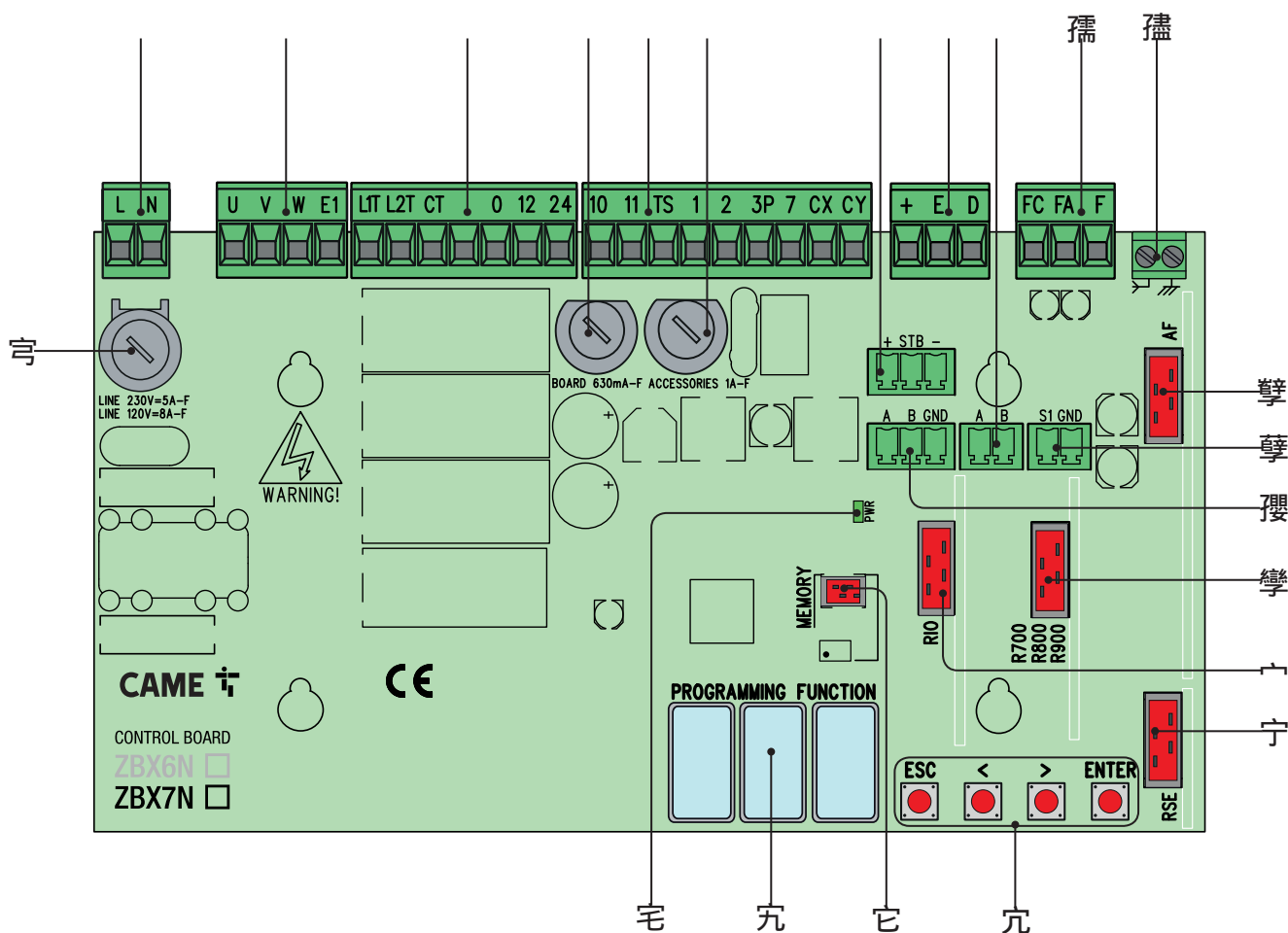

Motor pohonu, koncový spínač a kodér

Popis elektrických zapojení je stejný jako popis pro instalaci na levé straně

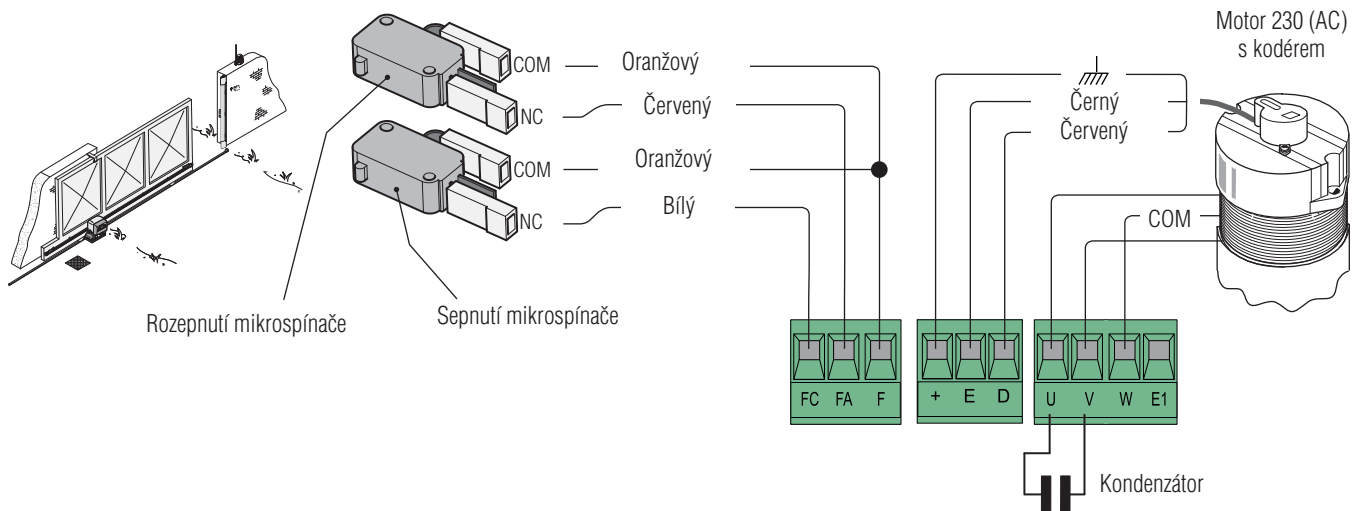

NAPÁJENÍ A PŘÍSLUŠENSTVÍ

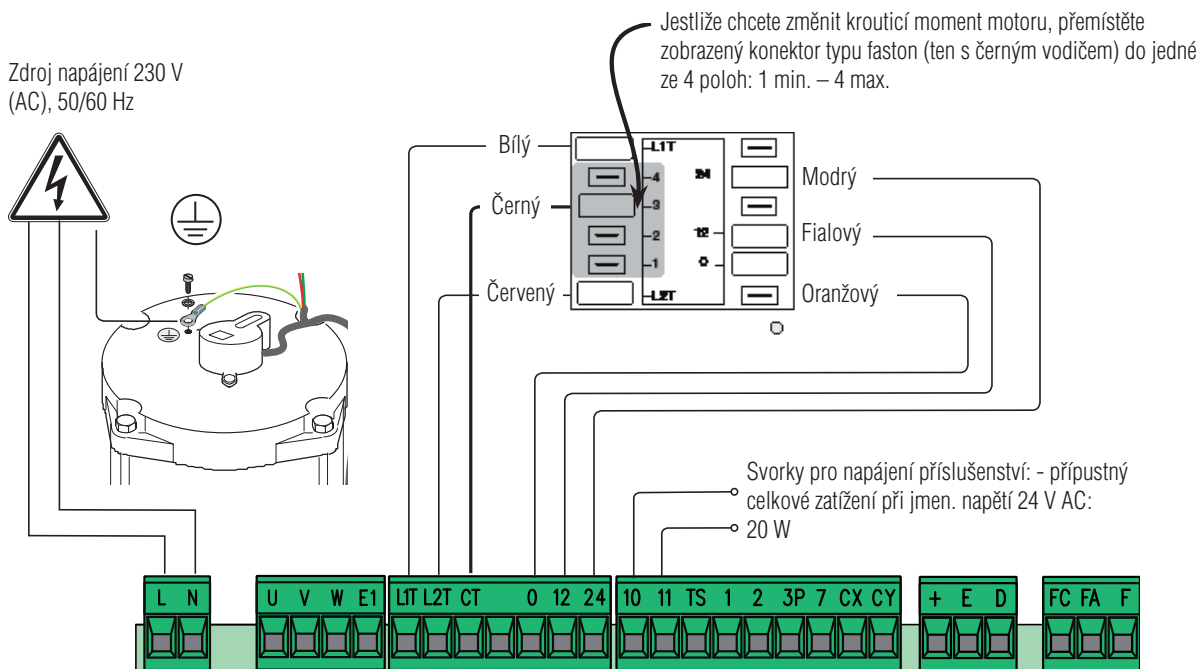

SIGNALIZAČNÍ ZAŘÍZENÍ

Blikající světlo upozornění na pohyb (jmenovité zatížení kontaktů: 230 V – max. 25 W).
Bliká, když se brána otevírá a zavírá.

Světlo cyklu (jmenovité zatížení kontaktů: 230 V – max. 60 W).
Osvětlí příjezdovou cestu a svítí od zahájení otevírání brány až do úplného zavření brány (včetně doby automatického zavření).
Viz funkce F18

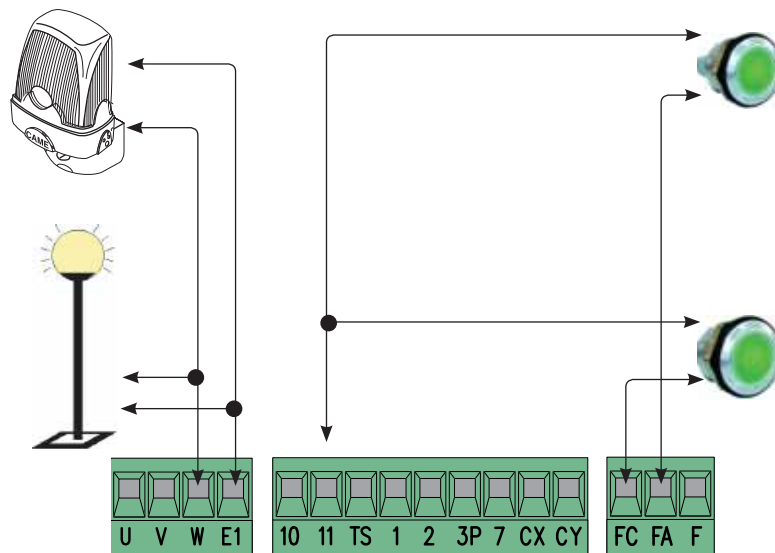

Výstražné světlo zavření brány (jmenovité zatížení kontaktů: 24 V – max. 3 W).
Signalizuje, že brána je zavřená.
Signalizuje, že brána je otevřená.

Výstražné světlo otevírání brány (jmenovité zatížení kontaktů: 24 V – max. 3 W).
K signalizaci, že brána je otevřená.
Vypne se, když je brána zavřená.

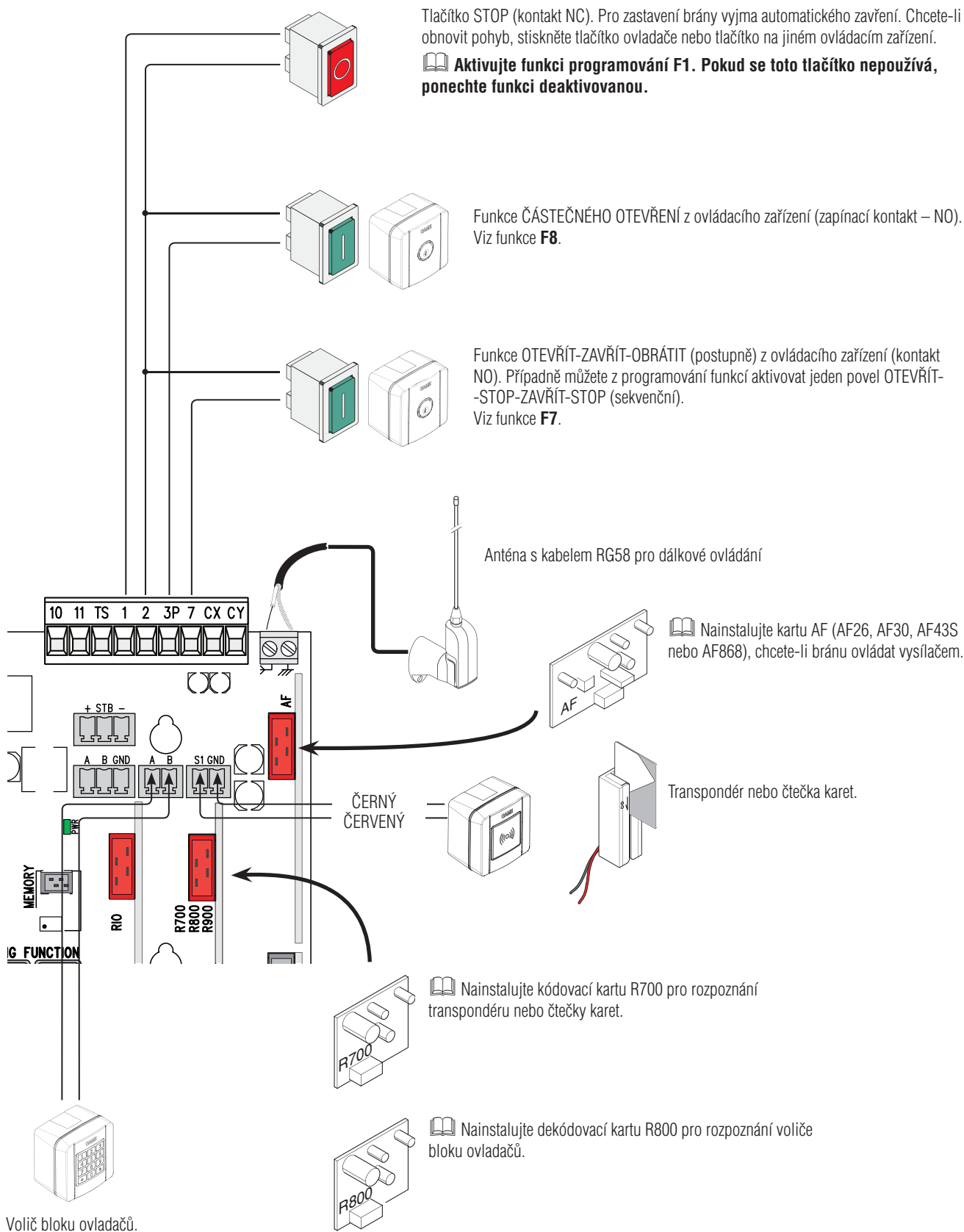

Fotobuňky

Nakonfigurujte kontakt CX nebo CY (NC), bezpečnostní vstup pro fotobuňky.

Viz nastavení F2 (vstup CY):

- C1 opětovné otevření během zavírání. Jestliže se brána zavírá, rozpojení kontaktu způsobí obrácení pohybu, dokud se znovu zcela neotevře;
- C2 zavření během otevírání. Když se brána otevírá, rozpojení kontaktu způsobí obrácení pohybu, dokud se brána zcela nezavře.
- C3 částečné zastavení. Zastavení brány, pokud se pohybuje, s následným automatickým zavřením (pokud byla zadána funkce automatického zavření);
- C4 čekání při překážce. Zastavení brány, pokud se pohybuje, s obnovením pohybu po odstranění překážky.

 Pokud kontakty CX a CY nejsou použity, musí být během programování deaktivovány.

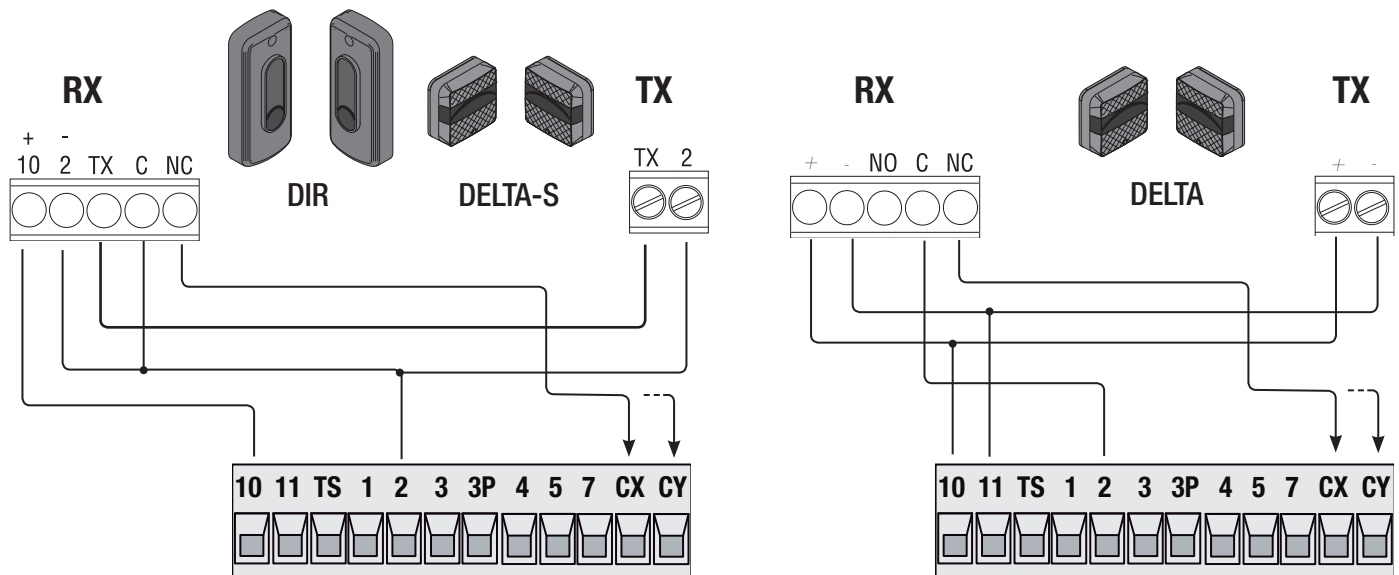

Fotobuňky (bezpečnostní test)

Po každém povelu k otevření nebo zavření řídicí deska vyhodnotí působení bezpečnostních zařízení (například fotobuněk).

Jakákoli závada potlačí jakýkoli povel a na displeji se zobrazí text Er4.

V programování zapněte funkci F5.

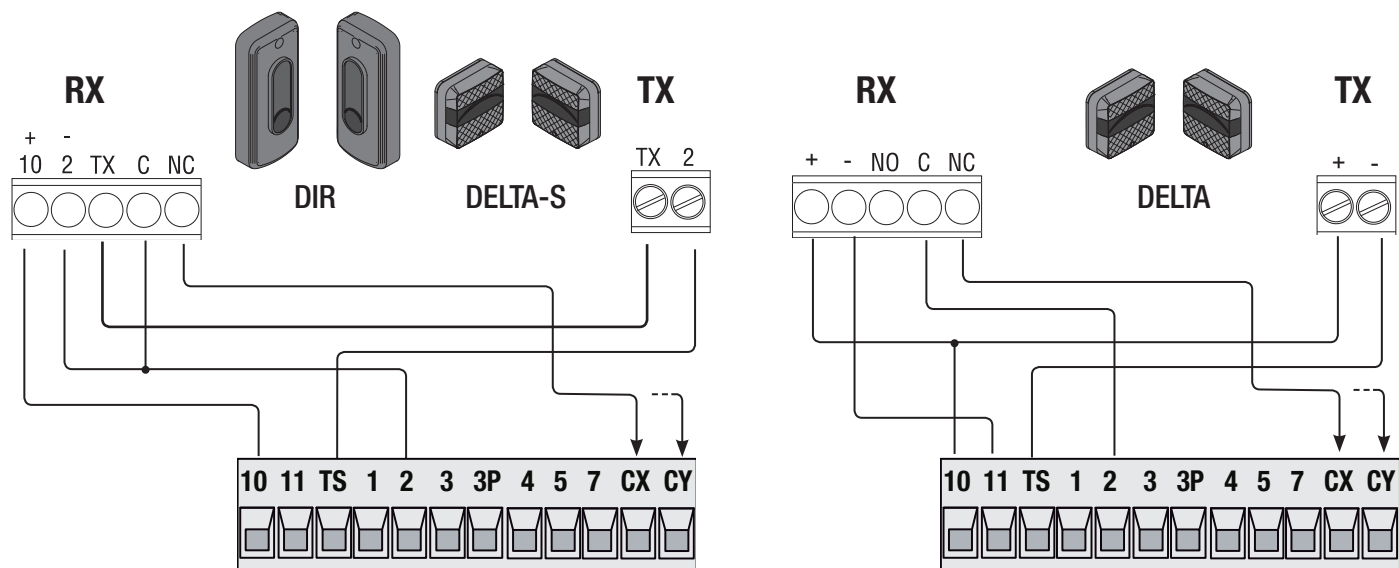

Senzitivní bezpečnostní okraje

Nakonfigurujte kontakt CX nebo CY (NC), senzitivní bezpečnostní okraje.

Viz nastavení F2 (vstup CX) nebo F3 (vstup CY):

- C7 (senzitivní bezpečnostní okraje s čistým kontaktem) nebo r7 (senzitivní bezpečnostní okraje s odporem 8K2), opětovné otevření během zavírání. Jestliže se brána zavírá, rozpojení kontaktu způsobí obrácení pohybu, dokud se znovu zcela neotevře;
- C8 (senzitivní bezpečnostní okraje s mechanickým kontaktem) nebo r8 (citlivý bezpečnostní okraj s odporem 8K2), opětovné zavření během otevírání. Když se brána otevírá, rozpojení kontaktu způsobí obrácení pohybu, dokud se brána zcela nezavře.

Nepoužité kontakty CX a CY musí být během programování deaktivovány.

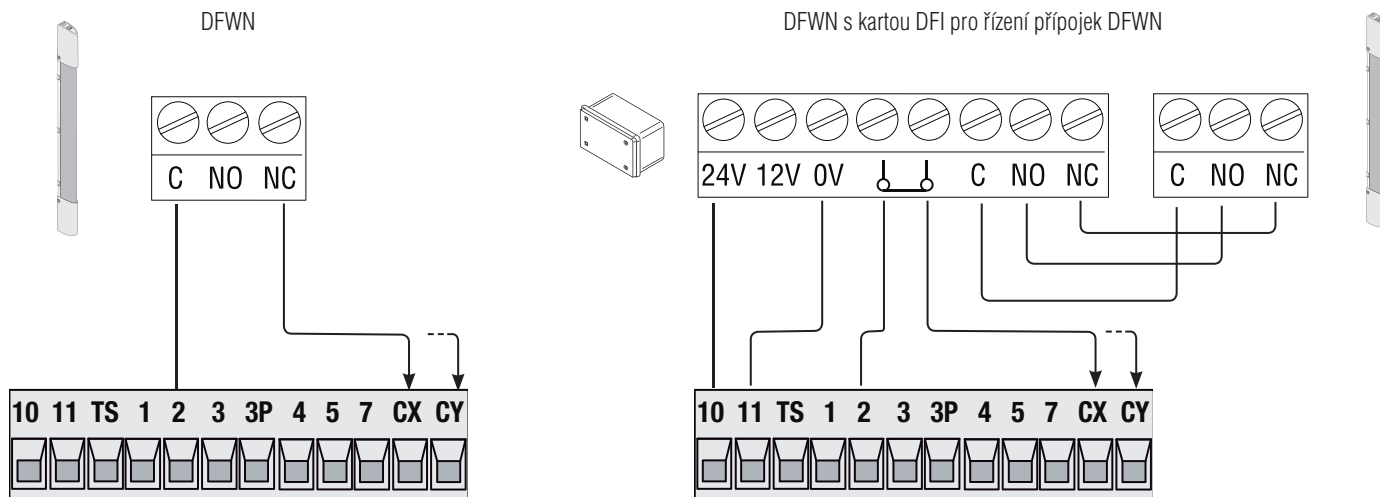

BEZDRÁTOVÁ ZAŘÍZENÍ RIO

Zasuňte kartu RIOCN8WS do odpovídajícího konektoru na řídicí desce.

Nastavte funkci pro přiřazení k bezdrátovému zařízení (**F65, F66, F67 a F68**).

Nakonfigurujte bezdrátová zařízení RIOED8WS, RIOPH8WS a RIOLX8WS podle následujících indikací zobrazených ve složce ke každému příslušenství.

Pokud zařízení není nakonfigurováno kartou RIOED8WS, **zobrazí se na displeji chybová zpráva E18**.

V případě jakéhokoli rádiového rušení bezdrátový systém znemožní normální ovládání **a na displeji se tato zpráva zobrazí jako E17**.

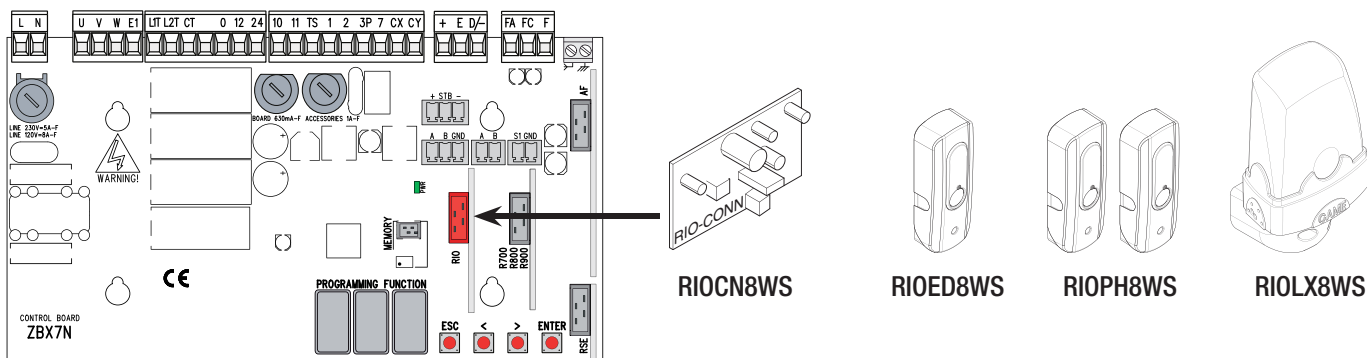

SPÁROVANÉ OPERACE NEBO CRP (VZDÁLENÝ PROTOKOL CAME)

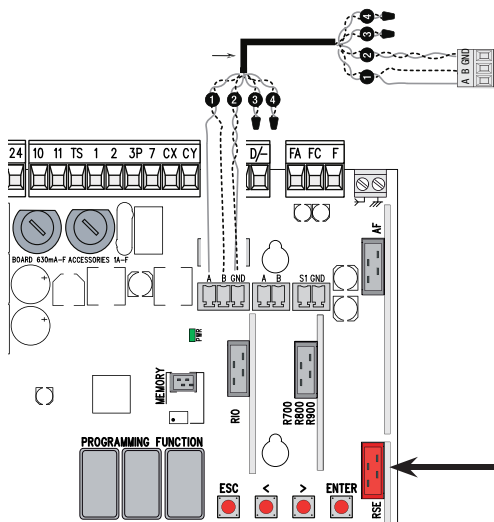

Sériové připojení RS485 přes CRP (vzdálený protokol Came) nebo spárované operace (viz kapitola nazvaná SPÁROVANÁ PŘIPOJENÍ A OPERACE).

Nainstalujte kartu RSE.

VAROVÁNÍ! Aby systém pracoval správně, JE NUTNÉ před instalací řídicí desky ODPOJIT NAPÁJENÍ a vyjmout veškeré záložní baterie.

POPIS POVELŮ

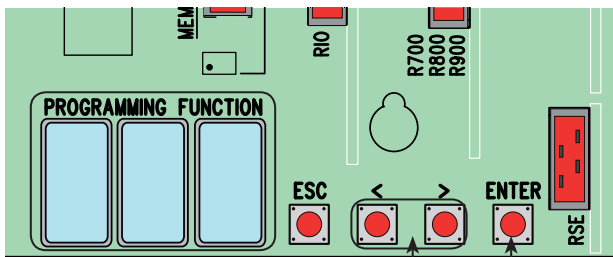

Displej

Tlačítko ENTER je určeno pro:
- vstup do nabídek;
- potvrzení nebo uložení nastavených hodnot.

Tlačítka < > jsou určena pro:
- přesun mezi jednotlivými položkami;
- zvyšování nebo snižování hodnoty;
- otevírání nebo zavírání brány (pouze při testování).

Tlačítko ESC je určeno pro:
- opuštění nabídek;
- rušení změn;
- zastavování brány (pouze při testování).

Chcete-li vstoupit do nabídky, držte alespoň jednu sekundu stisknuté tlačítko ENTER.



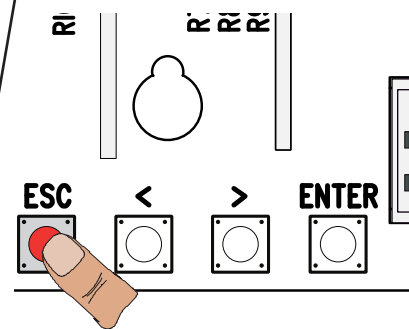
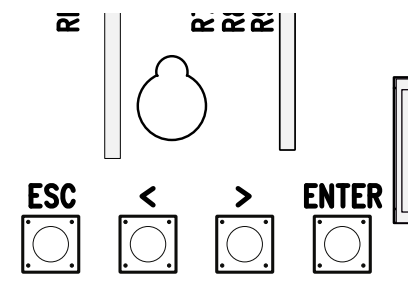
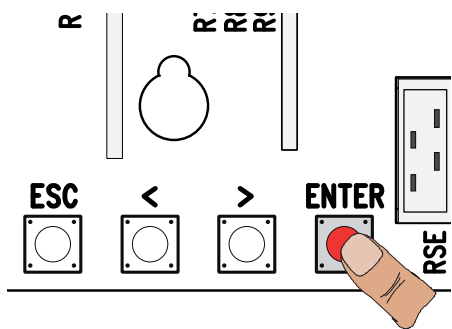





Chcete-li nabídku opustit, počkejte 10 sekund nebo stiskněte tlačítko ESC.













NABÍDKA FUNKCÍ

Varování! Během programování nesmí být brána v provozu.

F1	Úplné zastavení (1-2)	(VYPNUTO (výchozí) / ZAPNUTO)
Vstup NC – Zastavení brány, které vylučuje jakékoli automatické zavírání; pro obnovení pohybu použijte ovládací zařízení. Bezpečnostní zařízení je vloženo do (1-2).		
F2	Vstup (2-CX)	VYPNUTO (výchozí) / 1 = C1 / 2 = C2 / 3 = C3 / 4 = C4 / 7 = C7 / 8 = C8 / r7 = r7 / r8 = r8
Vstup NC – lze přiřadit: C1 = opětovné otevření během zavírání fotobuňkami, C2 = opětovné zavření během otevírání fotobuňkami, C3 = částečné zastavení, C4 = čekání při překážce, C7 = opětovné otevření během zavírání senzitivními bezpečnostními okraji (s čistým kontaktem), C8 = opětovné zavření během otevírání senzitivními bezpečnostními okraji (řada DF), r7 = opětovné otevření během zavírání pro senzitivní bezpečnostní okraje (řada DFWN), – r8 = opětovné zavření během otevírání pro senzitivní bezpečnostní okraje (řada DFWN).		
Funkce C3 Částečné zastavení se zobrazí pouze pokud je aktivní funkce F 19 Doba automatického zavření.		
F3	Vstup (2-CY)	VYPNUTO (výchozí) / 1 = C1 / 2 = C2 / 3 = C3 / 4 = C4 / 7 = C7 / 8 = C8 / r7 = r7 / r8 = r8
Vstup NC – lze přiřadit: C1 = opětovné otevření během zavírání fotobuňkami, C2 = opětovné zavření během otevírání fotobuňkami, C3 = částečné zastavení, C4 = čekání při překážce, C7 = opětovné otevření během zavírání senzitivními bezpečnostními okraji (s čistým kontaktem), C8 = opětovné zavření během otevírání senzitivními bezpečnostními okraji (řada DF), r7 = opětovné otevření během zavírání pro senzitivní bezpečnostní okraje (řada DFWN), – r8 = opětovné zavření během otevírání pro senzitivní bezpečnostní okraje (řada DFWN).		
Funkce C3 Částečné zastavení se zobrazí pouze pokud je aktivní funkce F 19 Doba automatického zavření.		
F5	Bezpečnostní test	VYPNUTO (výchozí) / 1 = CX / 2 = CY / 4 = CX+CY
Při každém povelu pro otevření nebo zavření deska ověří, zda fotobuňky řádně pracují.		
Bezpečnostní test je vždy aktivní pro bezdrátová zařízení.		
Tato funkce se zobrazí pouze pokud jsou povoleny fotobuňky.		
F6	Akce přidržení	VYPNUTO (Výchozí) / ZAPNUTO
Brána se otevírá a zavírá udržováním tlačítka ve stisknuté poloze. Tlačítko otevírání na kontaktu 2-3P a tlačítko zavírání na kontaktu 2-7. Všechna ostatní ovládací zařízení, dokonce i bezdrátová, jsou vyřazena.		

F7 Povel (2-7)	0 = Krok-krok (výchozí) / 1 = Sekvenční / 2 = Otevřít / 3 = Zavřít
Z ovládacího zařízení připojeného k 2-7 provádí povel krok-krok (otevřít-zavřít-obrátit) nebo sekvenční povel (otevřít-zastavit-zavřít-zastavit).	
F8 Povel (2-3P)	1 = Částečné otevření / 2 = Otevřít
Z ovládacího zařízení připojeného k 2-3P provádí buďto povel částečné otevření nebo jen otevření	
F9 Zjišťování překážek s chodem motoru naprázdno	VYPNUTO (výchozí) / ZAPNUTO
Když je brána zavřená, otevřená nebo zcela zastavená, motor pohonu zůstává běžet naprázdno, pokud bezpečnostní zařízení, tj. fotobuňky nebo senzitivní bezpečnostní okraje, detekují překážku.	
F11 Kodér	(VYPNUTO / ZAPNUTO (výchozí))
Řízení zpomalování, detekce překážek a senzitivity.	
F14 Výběr typu snímače	0 = řízení snímačem transpondéru nebo čtečkou magnetické karty. 1 = povel voličem bloku ovladačů (výchozí).
Nastavení typu příslušenství pro řízení operátoru.	
F18 Přídavné osvětlení	VYPNUTO (výchozí) = blikající / 1 = Světlo cyklu
Vstup připojený přídavného osvětlení na W-E1. Venkovní světlo pro lepší osvětlení příjezdové cesty. Cyklus: Bude svítit od zahájení otevírání brány až do jejího úplného zavření, včetně doby automatického zavírání.	
F19 Doba automatického zavření	Vypnuto (výchozí) / 1 = 1 sekunda / ... / 180 = 180 sekund
Čekání na dobu automatického zavření začne, když je dosaženo bodu otevření koncového spínače, a lze jej nastavit na 1 až 180 sekund. Automatické čekání se neaktivuje, pokud se spustí jakékoli bezpečnostní zařízení při zjištění překážky, po úplném zastavení, nebo během výpadku napájení.	
F20 Doba automatického zavření po částečném otevření	VYPNUTO / 1 = 1 sekunda / ... / 10 = 10 sekund (výchozí) / ... / 180 = 180 sekund
Čekání před automatickým zavřením začne po povelu k částečnému otevření v nastavitelném rozmezí 1 s až 180 s. Automatické čekání se neaktivuje, pokud se spustí jakékoli bezpečnostní zařízení při zjištění překážky, po úplném zastavení, nebo během výpadku napájení.	
F21 Doba předběžného blikání	Vypnuto (výchozí) / 1 = 1 sekunda / ... / 10 = 10 sekund
Nastavení doby předběžného blikání pro blikající světlo připojené na E1-W, před každým manévrem. Doba blikání je nastavitelná od jedné do deseti sekund.	
F30 Zpomalení při otevírání a zavírání	VYPNUTO (výchozí) = deaktivováno / 1 = Vysoké / 2 = Střední / 3 = Nízké
Fáze zpomalování brány před koncovým spínačem při otevírání nebo zavírání.  Tato funkce se zobrazí pouze pokud je aktivována funkce kodéru.	
F34 Citlivost dráhy	10 = citlivost / ... / 100 = minimální citlivost (výchozí)
Nastavení citlivosti detekce překážek během pohybu brány.  Tato funkce se zobrazí pouze pokud je aktivována funkce kodéru.	
F35 Citlivost zpomalení	10 = citlivost / ... / 100 = minimální citlivost (výchozí)
Nastavení citlivosti detekce překážek během zpomalování.  Tato funkce se zobrazí pouze pokud je aktivována funkce kodéru a funkce zpomalení při otevírání a zavírání.	
F36 Nastavení částečného otevření	10 = 10 % dráhy pohybu brány / ... / 80 = 80 % dráhy pohybu brány (výchozí)
Nastavení procent celkové dráhy pohybu brány při otevírání.  Tato funkce se zobrazí pouze pokud je aktivována funkce kodéru.	
F37 Bod zpomalení při otevírání	5 = 5 % dráhy pohybu / ... / 15 = 15 % dráhy pohybu (výchozí) / ... / 30 = 30 % dráhy pohybu
Nastavení procent celkové dráhy pohybu bodu zpomalení při otevírání.  Tato funkce se zobrazí pouze pokud je aktivována funkce kodéru a funkce zpomalení při otevírání a zavírání.	
F38 Bod zpomalení při zavírání	5 = 5 % dráhy pohybu / ... / 15 = 15 % dráhy pohybu (výchozí) / ... / 30 = 30 % dráhy pohybu
Nastavení procent celkové dráhy pohybu bodu zpomalení při zavírání.  Tato funkce se zobrazí pouze pokud je aktivována funkce kodéru a funkce zpomalení při otevírání a zavírání.	
F48 Počáteční moment manévru	VYPNUTO (výchozí) / ZAPNUTO = aktivní
Vyšší tlačný moment, který se aktivuje během začátku fází otevírání a zavírání ovladače.	
F49 Správa sériového připojení	VYPNUTO (výchozí) / 1 = Spárováno / 3 = CRP
Umožní aktivaci režimu spárování operací nebo (vzdálený protokol Came).	
F50 Uložit data	VYPNUTO (výchozí) / ZAPNUTO
Uložení uživatelských a uložených nastavení do paměťového kódu.  Tato funkce se zobrazí pouze pokud byla řídicí deska vybavena paměťovým kódem.	
F51 Načíst data	VYPNUTO (výchozí) / ZAPNUTO
Načítání dat uložených v paměťovém kódu.  Tato funkce se zobrazí pouze pokud byla řídicí deska vybavena paměťovým kódem.	
F52 Předávání parametru ve spárovaném režimu	VYPNUTO (výchozí) / ZAPNUTO
Nahrávání nastavení z řídicího do řízeného zařízení.  Zobrazuje se pouze pokud je funkce [F49] nastavena na Spárováno.	

F54 Směr otevírání	0 = Otevírání doleva (výchozí) / 1 = Otevírání doprava
Pro nastavení směru otevírání brány.	
F56 Číslo periferního zařízení	1 ----> 255
Pro nastavení čísla periferního zařízení od 1 do 255 pro každou řídicí desku, když máte systém s několika ovladači.	
F63 Rychlost výměny dat na COM portu	0 = 1200 Baud / 1 = 2400 Baud / 2 = 4800 Baud / 3 = 9600 Baud / 4 = 14400 Baud / 5 = 19200 Baud / 6 = 38400 Baud (výchozí) / 7 = 57600 Baud / 8 = 115200 Baud
Pro nastavení rychlosti komunikace v systému připojení CRP (vzdálený protokol Came).	
F65 Bezdrátový vstup RIOED8WS [T1]	VYPNUTO (výchozí) / P0 = P0 / P7 = P7 / P8 = P8
Bezpečnostní bezdrátové zařízení RIOED8WS lze přiřadit k některé funkci z těchto dostupných: P0= zastavení brány a vyloučení jakéhokoli automatického zavírání; pro obnovení pohybu použijte ovládací zařízení, P7 = opětovné otevření během zavírání, P8 = opětovné zavření během otevírání. Informace o programování naleznete v návodu k příslušenství.  Tato funkce se zobrazí pouze pokud byla řídicí deska vybavena kartou RIOCN8WS.	
F66 Bezdrátový vstup RIOED8WS [T2]	VYPNUTO (výchozí) / P0 = P0 / P7 = P7 / P8 = P8
Bezpečnostní bezdrátové zařízení RIOED8WS lze přiřadit k některé funkci z těchto dostupných: P0= zastavení brány a vyloučení jakéhokoli automatického zavírání; pro obnovení pohybu použijte ovládací zařízení, P7 = opětovné otevření během zavírání, P8 = opětovné zavření během otevírání. Informace o programování naleznete v návodu k příslušenství.  Tato funkce se zobrazí pouze pokud byla řídicí deska vybavena kartou RIOCN8WS.	
F67 Bezdrátový vstup RIOPH8WS [T1]	VYPNUTO (výchozí) / P1 = P1 / P2 označené oblasti = P2 / P3 = P3 / P4 = P4
RIOPH8WS lze přiřadit jakékoli funkci z těchto dostupných: P1 = opětovné otevření během zavírání; P2 = opětovné zavření během otevírání; P3 = částečné zastavení; P4 = čekání při překážce. Informace o programování naleznete v návodu k příslušenství.  Tato funkce se zobrazí pouze pokud byla řídicí deska vybavena kartou RIOCN8WS.  Funkce P3 se zobrazí pouze pokud je aktivní funkce F19.	
F68 Bezdrátový vstup RIOPH8WS [T2]	VYPNUTO (výchozí) / P1 = P1 / P2 označené oblasti = P2 / P3 = P3 / P4 = P4
RIOPH8WS lze přiřadit jakékoli funkci z těchto dostupných: P1 = opětovné otevření během zavírání; P2 = opětovné zavření během otevírání; P3 = částečné zastavení; P4 = čekání při překážce. Informace o programování naleznete v návodu k příslušenství.  Tato funkce se zobrazí pouze pokud byla řídicí deska vybavena kartou RIOCN8WS.  Funkce P3 se zobrazí pouze pokud je aktivní funkce F19.	
F71 Doba částečného otevření	5 = 5 sekund (výchozí) / / 40 = 40 sekund
Po povelu otevření z tlačítka připojeného na 2-3P, se brána otevře na nastavitelnou dobu od pěti do 40 sekund.  Tato funkce se zobrazí pouze pokud je funkce kodéru deaktivována.	
U1 Zadání uživatele	1 = Povel krok-krok (otevřít-zavřít) / 2 = Sekvenční povel (otevřít-stop-zavřít-stop) / 3 = Povel jen otevřít / 4 = Povel částečně otevřít
Zadání až 250 uživatelů a přiřazení funkce volby mezi zahrnutými každému z nich. Toto je nutné provést pomocí vysílače nebo jiného ovládacího zařízení (viz odstavec ZADÁVÁNÍ UŽIVATELŮ S PŘIDRUŽENÝM POVELEM).	
U2 VYMAZÁNÍ UŽIVATELE	
Vymazání jednoho uživatele	
U3 Vymazání uživatelů	VYPNUTO (výchozí) / ZAPNUTO = Vymazání všech uživatelů
Vymazání všech uživatelů.	
U4 Dekódování kódu	1 (výchozí) / 2 / 3
Pro volbu typu přijímaného řídicího kódu: 1= všechny série/ 2 = pouze série plovoucího kódu / 3 = pouze série TWIN  Pokud zvolíte rádiový kód, všechny uložené vysílače budou automaticky vymazány.  Kód TWIN Vám umožňuje uložit více uživatelů se stejným klíčem, tj. klíčovým blokem.	
A1 Typ motoru	1 = BX-74 (výchozí) / 2 = BX-78
Výběr motoru pohonu pro použití v systému.	
A3 Kalibrace dráhy brány	VYPNUTO (výchozí) / ZAPNUTO
Automatická kalibrace dráhy pohybu křídla brány (viz odstavec KALIBRACE DRÁHY POHYBU).  Tato funkce se zobrazí pouze pokud je aktivována funkce kodéru.  Pokud nebyl ovladač zkalkibrován, všechny povely budou vyloučeny.	
A4 Reset parametrů	VYPNUTO (výchozí) / ZAPNUTO
Pozor! Bude obnoveno výchozí nastavení.	
A5 Počítání manévrů	VYPNUTO (výchozí) / ZAPNUTO = Počet provedených manévrů
Pro zobrazení počtu provedených manévrů.	
Verze H1	
Zobrazení verze firmwaru.	

NASTAVENÍ

Po provedení všech elektrických připojení, nechejte ovladač uvést do provozu kvalifikovaným pracovníkem aktivací nejprve následujících funkcí:

- směr otevírání (viz funkce F54);
- úplné zastavení (viz funkce F1);
- kalibrace dráhy pohybu (viz odstavec KALIBRACE DRÁHY POHYBU).

KALIBRACE DRÁHY POHYBU

⚠ Před kalibrací dráhy pohybu brány, nastavte bránu do poloviny dráhy a zkontrolujte, zda je prostor bez překážek a zda má brána mechanické dorazy otevření a zavření.

⚠ Mechanické koncové dorazy jsou nutné.

Důležité! Během kalibrace budou všechna bezpečnostní zařízení odpojena.

Vyberte **[A3]**.

Pro potvrzení stiskněte ENTER.



Vyberte **[ZAPNUTO]** a stisknutím ENTER potvrďte proces automatické kalibrace.



Brána provede zavrací manévr dokud nedosáhne koncové zarážky.

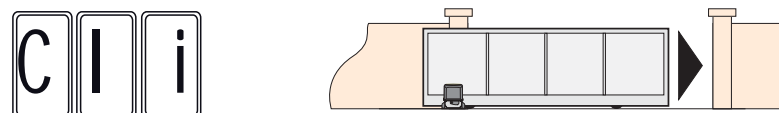

Poté brána provede otevírací manévr dokud nedosáhne koncové zarážky.

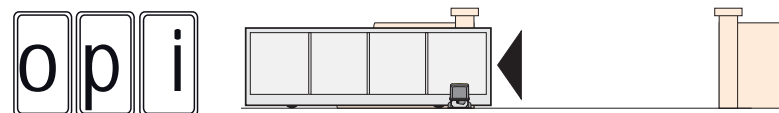

SPRÁVA UŽIVATELŮ

Při přidávání a vymazávání uživatelů jsou zobrazená blikající čísla ta, která jsou dostupná a použitelná pro přiřazení novému uživateli (max. 250 uživatelů).

Před registrací uživatelů zkontrolujte, zda je rádiová karta AF zapojena do konektoru (viz odstavec ŘÍDICÍ ZAŘÍZENÍ).

ZADÁVÁNÍ UŽIVATELŮ S PŘIDRUŽENÝM POVELEM

Vyberte **U1**.

Pro potvrzení stiskněte ENTER.



Vyberte povel, který chcete přidružit s uživatelem:

- **1** = krok-krok (otevřít-zavřít);
- **2** = - sekvenční (otevřít-stop-zavřít-stop);
- **3** = jen otevřít;
- **4** = částečně otevřít/chodec.

Pro potvrzení stiskněte ENTER...



...několik sekund bude blikat číslo v rozmezí od 1 do 250.

Zašlete kód z vysílače nebo jiného ovládacího zařízení, například voliče bloku ovladačů nebo transpondéru.

Přiřadíte číslo přidávanému uživateli.



VYMAZÁNÍ JEDNOTLIVÝCH UŽIVATELŮ

Vyberte **U2**.

Pro potvrzení stiskněte ENTER.



Pomocí tlačítek se šipkami vyberte číslo uživatele, kterého chcete vymazat.

Pro potvrzení stiskněte ENTER...



... Na obrazovce se zobrazí CLR pro potvrzení vymazání.



ULOŽENÍ A NAČTENÍ VŠECH DAT (UŽIVATELŮ A KONFIGURACE) DO PAMĚŤOVÉHO KÓDU

Postup uložení všech konfiguračních a uživatelských dat systému pomocí paměťového kódu, aby mohla být použita jinou řídicí deskou, nebo dokonce v jiném systému.

Varování! Při instalaci a vyjímání paměťového kódu musí být odpojeno napájení.

- 1 Zasuňte paměťový kód do odpovídajícího konektoru na řídicí desce.
- 2 Vyberte **F50** a stisknutím ENTER potvrďte uložení dat do paměťového kódu.
- 3 Vyjměte paměťový kód a zasuňte jej do konektoru na řídicí desce.
- 4 Vyberte **F51** a stisknutím ENTER potvrďte načtení dat do paměťového kódu.

Po uložení dat je doporučeno paměťový kód vyjmout.

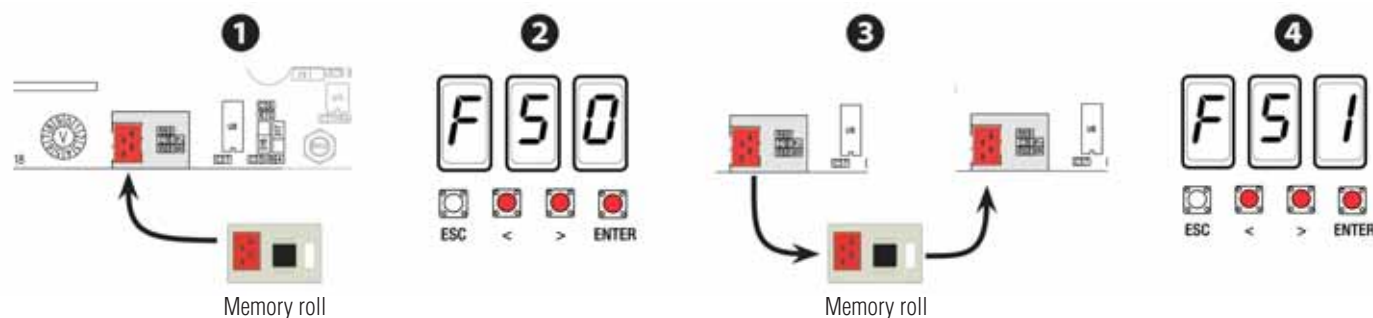

SPÁROVANÁ FUNKCE

Elektrické vodiče

Připojte kartu RSE do konektoru na ovládacím panelu obou ovladačů.

Připojte oba ovládací panely ke kabelu CAT 5 (max. 1000 m) na svorky A-A / B-B / GND-GND.

Připojte všechna ovládací a bezpečnostní zařízení na ŘÍDICÍ ovládací panel ovladače.

Důležité! Deaktivuje funkci F 19 (doba automatického zavření) na ovládacím panelu ŘÍZENÉ uzávěry.

Konfigurace ŘÍDICÍHO ovladače

Vyberte funkci F49. Pro potvrzení stiskněte ENTER.

Vyberte 1 (spárováno) a stiskněte ENTER.

Přenos parametrů z ŘÍDICÍHO na ŘÍZENÉ zařízení

Vyberte funkci F52 na ŘÍDICÍM ovládacím panelu.

Vyberte 1 a stiskněte ENTER.

Programování

Na ŘÍDICÍ desce nastavte následující funkce:

- směr otevření (F54);
- výměna parametrů ve spárovaném režimu (F52);
- kalibrace dráhy pohybu (A3).

Pokud změníte procentní hodnotu zpomalení otevření-zavírání, opakujte postup F52.

Ukládání

Provedte postup přidání uživatele s povelem JEN OTEVŘÍT, KROK-KROK a ČÁSTEČNÉ OTEVŘENÍ / CHODEC na ŘÍDICÍM ovládacím panelu.

Provozní režimy

1 Povel buďto KROK-KROK nebo JEN OTEVŘÍT. Obě křídla otevřít.

2 Povel ČÁSTEČNÉ OTEVŘENÍ. Otevře se jen křídlo ŘÍDICÍHO ovladače.

Typy povelů, které lze zvolit a spárovat s uživateli, viz ZADÁVÁNÍ UŽIVATELŮ S PŘIDRUŽENÝM POVELEM.



CHYBOVÉ ZPRÁVY

📖 Chybové zprávy se zobrazují na displeji.

E 1	Chyba kalibrace.
E 2	Chyba nastavení.
E 3	Vadný kodér.
E 4	Chyba bezpečnostního testu.
E 7	Nedostatečná provozní doba.
E 8	Uvolnit otevření poklopu.
E 9	Překážka zavření.
E 10	Překážka otevření.
E 11	Zjištěn maximální počet překážek.
E 15	Chyba nekompatibilního vysílače.
E 17	Chyba bezdrátového systému.
E 18	Chybí konfigurace bezdrátového systému

ZÁVĚREČNÉ ČINNOSTI

Po provedení všech elektrických přípojení a uvedení ovladače do provozu nainstalujte kryty tak, abyste nepoškodili kabely. Kryty upevněte šrouby.

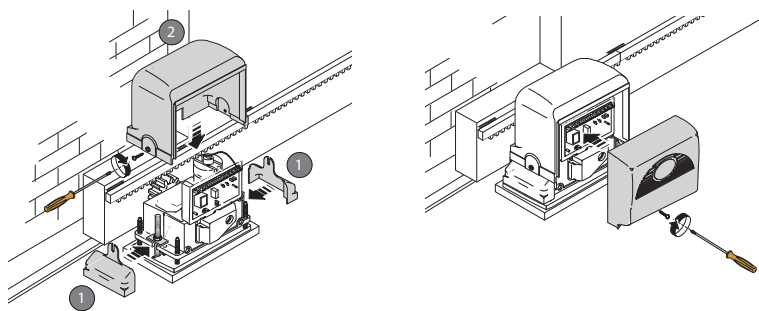

CO DĚLAT, KDYŽ...

PROBLÉMY	MOŽNÉ PŘÍČINY	MOŽNOSTI OPRAVY
Křídla se neotevírají ani nezavírají	<ul style="list-style-type: none"> • Chybí napájení • Motor pohonu uvízl • Signál vysílače je slabý nebo žádný • Zaseknutá ovládací tlačítka nebo voliče 	<ul style="list-style-type: none"> • Zkontrolujte síťové napájení • Zajistěte převodový motor • Vyměňte baterie • Zkontrolujte stav všech zařízení
Vrata se otevřou, ale nezavřou se	<ul style="list-style-type: none"> • Fotobuňky jsou činné 	<ul style="list-style-type: none"> • Zkontrolujte, zda se v zorném poli fotobuněk nevyskytují překážky

⚠️ Pokud problém nevyřeší postupy uvedené v tabulce, nebo se v systému vyskytnou závady, anomálie, zvuky, vibrace nebo nestandardní chování, obraťte se na kvalifikovaného pracovníka.

DEMONTÁŽ A LIKVIDACE

CAME S.p.A. využívá certifikovaný systém řízení životního prostředí ve svých zařízeních v souladu s normou UNI EN ISO 14001 s cílem ochrany životního prostředí. Prosím pokračujte i Vy v ochraně životního prostředí. My u firmy CAME toto pokládáme za jeden ze stěžejních principů naší provozní a tržní strategie. Jednoduše dodržujte tyto stručné zásady při likvidaci:

♻️ LIKVIDACE OBALOVÉHO MATERIÁLU

Obalový materiál (lepenka, plasty atd.) je nutné likvidovat jako tuhý domovní odpad a jednoduše jej separujte pro recyklaci od jiného odpadu.

Při demontáži a likvidaci výrobku vždy dodržujte místní zákony.

⚠️ OMEZENÍ ZODPOVĚDNOSTI!

♻️ DEMONTÁŽ A LIKVIDACE

Naše výrobky jsou vyrobeny z různých materiálů. Většina materiálů je klasifikována jako tuhý komunální odpad (hliník, plasty, železo, elektrické kabely). Tyto mohou být recyklovány jejich separováním před uložením v autorizovaných městských sběrných dvorech.

Zatímco jiné komponenty (řídicí desky, baterie, ovladače atd.) mohou obsahovat nebezpečné znečišťující látky.

Tyto musí být proto likvidovány autorizovanými, certifikovanými, profesionálními firmami.

Před likvidací doporučujeme vždy toto prověřit podle příslušných zákonů platných ve vaší zemi.

⚠️ OMEZENÍ ZODPOVĚDNOSTI!

SEZNAM REGISTROVANÝCH UŽIVATELŮ

Tuto stránku si můžete okopírovat: můžete zaregistrovat až 250 uživatelů.

1	45	89
2	46	90
3	47	91
4	48	92
5	49	93
6	50	94
7	51	95
8	52	96
9	53	97
10	54	98
11	55	99
12	56	100
13	57	101
14	58	102
15	59	103
16	60	104
17	61	105
18	62	106
19	63	107
20	64	108
21	65	109
22	66	110
23	67	111
24	68	112
25	69	113
26	70	114
27	71	115
28	72	116
29	73	117
30	74	118
31	75	119
32	76	120
33	77	121
34	78	122
35	79	123
36	80	124
37	81	125
38	82	126
39	83	127
40	84	128
41	85	129
42	86	...
43	87	...
44	88	250

Výrobce:

Came S.p.a.



adresa:

Via Martiri Della Libertà, 15 – 31030 Dosson di Casier – Treviso – Italy

PROHLAŠUJE, ŽE POHONY PRO POSUVNÉ BRÁNY

**BX-74; BX-74A
BX-78; BX-78A; BX-78CSI**

SPLŇUJÍ USTANOVENÍ NÁSLEDUJÍCÍCH SMĚRNIC

- ELEKTROMAGNETICKÁ KOMPATIBILITA

Evropské směrnice a další harmonizované technické směrnice

EN 61000-6-3: 2007 + A1: 2011

SPLŇUJE PŘÍSLUŠNÉ ZÁKLADNÍ POŽADAVKY:

**1.1.3; 1.1.5; 1.2.1; 1.2.2; 1.3.2; 1.3.7; 1.3.8.1; 1.4.1; 1.4.2; 1.5.1; 1.5.6; 1.5.8; 1.5.9; 1.5.9; 1.5.13; 1.6.1;
1.6.3; 1.6.4; 1.7.1; 1.7.2; 1.7.4**

OSOBA POVĚŘENÁ SESTAVENÍM PŘÍSLUŠNÉ TECHNICKÉ DOKUMENTACE

CAME S.p.a.

„Relevantní technická dokumentace byla vypracována v souladu s příloženým dokumentem VIIB.

Společnost Came S.p.A. na základě řádně odůvodněné žádosti vnitrostátních orgánů poskytuje informace týkající se dílčích zařízení a

ZAKAZUJE

uvádět do provozu výše uvedená dílčí zařízení, dokud nebudou zastavěna do konečného zařízení, které musí v příslušných případech odpovídat směrnici 2006/42/CE

Dosson di Casier (TV)

29. listopadu 2017

Zákonný zástupce

Paolo Menuzzo

Doprovodná technická dokumentace

Came S.p.a.

Via Martiri della Libertà, 15 – 31030 Dosson di Casier – Treviso – Italy – tel. (+39) 0422 4940 – Fax (+39) 0422 4941

info@came.it – www.came.com

Cap. Soc. 1.610.000,00 € – C.F. e P.I. 03481280265 – VAT IT 03481280265 – REA TV 275359 – Reg Imp. TV 03481280265

Obsah tohoto návodu se může změnit kdykoliv a bez předchozího oznámení.



CAME.COM

CAME S.P.A.

Via Martiri Della Libertà, 15

31030 Dosson di Casier - Treviso - Italy

tel. (+39) 0422 4940 - fax. (+39) 0422 4941